



# Leistungsstarkes CAD CAM



**OneCNC XR9**

Fräsen



2,5 Achsen



3 Achsen



4 Achsen



5 Achsen

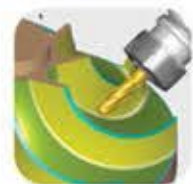

5 Achsen Sim



## High Speed Fräsen

OneCNC's HSC Frässtrategien sind über Jahre getestet und bieten verlässliche Werkzeugwege. Unsere HSC Bearbeitungen sparen beim Schrappen bis zu 70% Bearbeitungszeit. Diese Technologie lässt sich auf modernen und auf älteren CNC Steuerungen einsetzen. Beim Schrappen kann die maximale Schneidenlänge berücksichtigt werden und dadurch wird die Anzahl der Bahnen die über das ganze Werkstück fahren erheblich reduziert. HSC bietet einmalige 2D und 3D Werkzeugwege zum Schrappen und Schlichten. Diese Wege werden weich gefahren und liefern selbst beim An- und Abfahren Bewegungen, die in 3 Achsen gleichzeitig gesteuert werden.

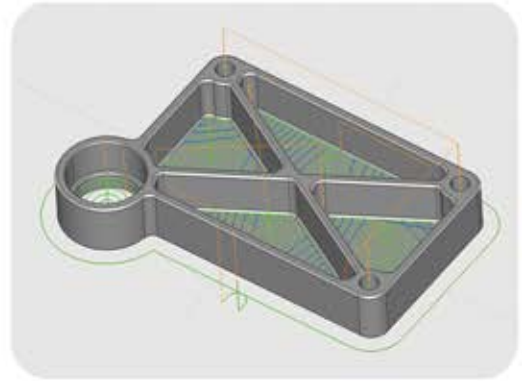

## Feature Erkennung

Kein Durchsuchen von Modellen und Zeichnungen mehr, unsere automatische Locherkennung findet und gruppiert Löcher mit gleichen Durchmessern und Tiefen. Die Feature Erkennung vereinfacht die Selektion identischer Prozesse und erlaubt das Erstellen von Bearbeitungsroutrinen, die für andere Werkstücke jederzeit wieder abrufbar sind. Wählen Sie zwischen automatischen oder im Postprozessor hinterlegten Maschinenzyklen. Kombinieren Sie Strategien zum Fräsen von Löchern mit Gewindezyklen oder erstellen Sie sich ganze Routinen mit Ansenken, Bohren und Reiben. OneCNC sortiert die Werkzeuge und minimiert die Werkzeugwechsel.

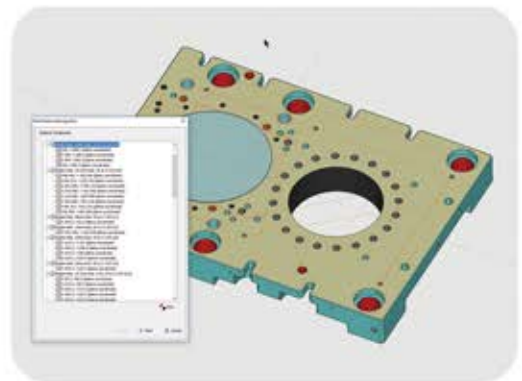

## Smart Plane

Die Smart Plane oder Ebenen Funktion hebt die Körperkonstruktion auf eine neue Stufe. Es lassen sich, unter anderem, Konturen negativ und positiv in vorhandene Werkstücke einbringen, Werkstücke mit Ebenen teilen und direkt auf Raumebenen konstruieren. Selbst Geometrie-elemente können mit dieser Funktion auf die verschiedensten Winkel gezeichnet werden. Die Smart Plane Funktion vereinfacht die Geometrie- und Modell Konstruktion indem der Bediener sich ganz simpel die gewünschte Ebene im Vorfeld definiert und dort sofort alle Funktion zum Zeichnen wie auf X/Y zur Verfügung stehen.

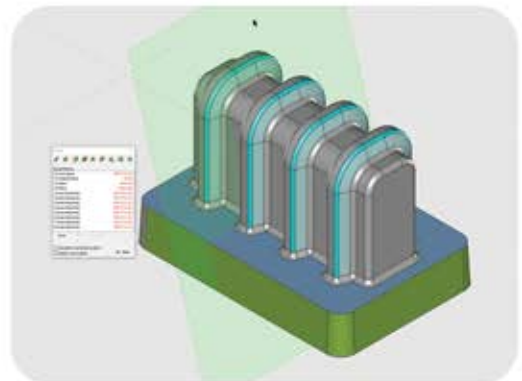

## OneCNC Activ Cut

OneCNC's Activ Cut Technologie ermöglicht es die Bearbeitungszeit zu reduzieren und erhöht die Standzeit Ihrer Werkzeuge erheblich. Activ Cut arbeitet vorausschauend und erlaubt es bei Bahnbewegungen die optimale Geschwindigkeit des Werkzeuges in Ecken und bei Richtungswechseln zu finden. Sanfte und vibrationsfreie Bahnbewegungen sind das Resultat und außerdem lassen sich dadurch geradlinige Bearbeitungen mit höheren Vorschüben realisieren. Activ Cut steht in allen OneCNC Schrapp- und Schlichtwerkzeugwegen zur Verfügung und die Aktivierung erfolgt über einen einzigen Mausklick. Werkzeugwege wie Taschen- und Konturfräsen profitieren von dieser Technologie und Ihre Werkzeuge werden ein langes Leben haben.

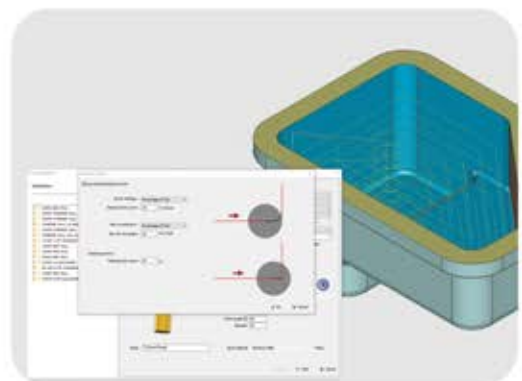



## OneCNC 2,5 Achsen

OneCNC's 2,5D Werkzeugwege werden effizient programmiert und durch die Verwendung des CAM-Meisters reduzieren sich die Eingaben auf ein Frage- und Antwortspiel. HSC und das Fräsen traditioneller Taschen, Z-Ebenen, Konturen, Gravieren in 2 und 2,5D, Bohren, Fasenfräsen und das Verrunden von Kanten lassen sich mit OneCNC's intelligenter Technologie schnellstmöglich realisieren. Intelligente Funktionen wie die Bohrlocherkennung helfen jedem Bediener das System schnellstmöglich zu bedienen. In Kombination mit der Activ Cut Technologie liefert OneCNC 2,5 Achsen verlässliche Bahnrechnungen für den täglichen Bedarf.

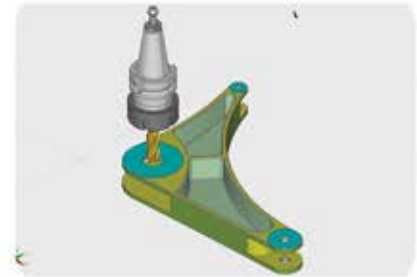

## OneCNC 3 Achsen

3D Wegberechnungen für einfache und komplexe Werkstücke. OneCNC beinhaltet präzise Funktionen für die 3D Fräsbearbeitung. Eine Vielzahl von Werkzeugwegen lassen keine Wünsche offen und können für unterschiedlichste Anwendungen bedarfsgerecht optimiert werden. 3D Modelle werden erkannt und OneCNC berechnet kollisionsfreie Bahnbewegungen zum Schruppen und Schlichten. Wie im 2D hilft der CAM-Meister bei der Eingabe produktionsrelevanter Parameter und kalkuliert so optimale und zeitsparende Werkzeugwege. Funktionen wie die vorausschauende Geschwindigkeitssteuerung „Activ Cut“ garantieren beste Performance und lange Standzeiten Ihrer Werkzeuge.

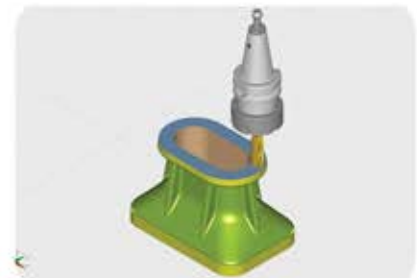

## OneCNC 4 Achsen Modul

Unser 4-Achsenmodul ermöglicht eine schnelle Programmierung Ihrer zusätzlichen Achse und da Werkstücke so gut wie gar nicht mehr umgespannt werden, lassen sich alle Operationen in einer Aufspannung präzise zueinander fertigen. In dem 4-Achsenmodul stehen alle 2,5 und 3D Werkzeugwege zur Verfügung. Zusätzlich können Mantelbearbeitungen und 4-Achsen Simultanbewegungen über 3D Modelle positionsgenau erstellt werden. Die Auswahl der Bearbeitungsrichtung erfolgt über die „Smart Plane“ Funktion die automatisch die Rotation vor der Bearbeitung in den NC-Code schreibt.

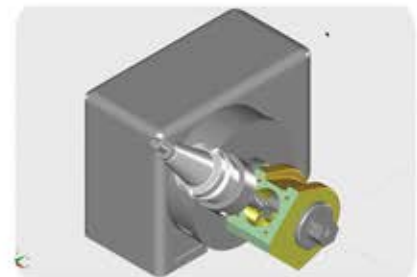

## OneCNC 5 Achsen Positionsmodul

OneCNC's 5 Achsen Positionsmodul bietet eine Programmierung von Werkstücken, die selbst die komplexesten Modelle in einer Aufspannung fertigen lassen. Die Auswahl der Bearbeitungsrichtung erfolgt über die „Smart Plane“ Funktion. Alle 2,5 und 3D Werkzeugwege lassen sich damit aus fast allen Richtungen berechnen. Winkel werden automatisch erkannt und auf Wunsch in maschinenspezifischen Zyklen ausgegeben. Eine fortschrittliche Werkzeug- und Halterkollisionsprüfung hilft sichere und kollisionsfreie Arbeitsabläufe zu realisieren. Erweiterte Funktionen wie die vorausschauende Geschwindigkeitssteuerung „Activ Cut“ garantieren beste Performance und lange Standzeiten Ihrer Werkzeuge.

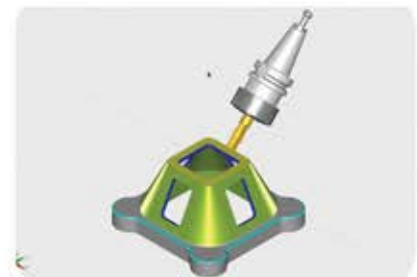

## OneCNC 5 Achsen Simultanmodul

Die simultane 5 Achsen Bahnberechnung ist eine der herausforderndsten Aufgaben eines CAM Systems. OneCNC hat diesen Prozess für die Bediener vereinfacht. Unsere fortschrittliche Technologie der Wegerstellung ermöglicht es jedem Anwender in Kürze diese komplexen Bahnen zu berechnen. Dieses Modul beinhaltet eine dynamische Werkzeugwegberechnung und weiche Achsbewegungen. OneCNC's innovative 5-Achsen Technologie ist anwenderfreundlich aufgebaut und bedient sich intelligenter Algorithmen zur Vorschau, Simulation und zur Berechnung kollisionsfreier Werkzeugwege.

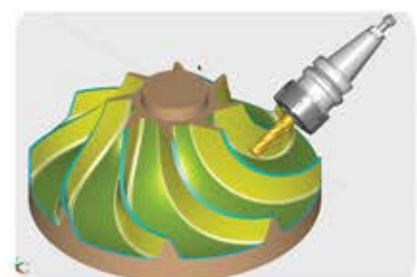

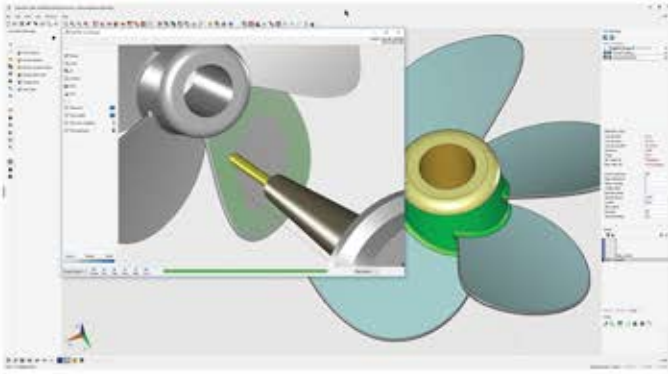

## OneCNC Simulation

OneCNC's präzise und zuverlässige dynamische Solid Verifizierung mit live Schnittdarstellungen eliminiert die Notwendigkeit von Trockenläufen der Maschine. Unsere High-performance Simulation gewährleistet, das selbst komplexe Werkstücke korrekt bearbeitet werden. Das Werkstück kann komplett mit Futter, Spannmitteln und Schraubstöcken dargestellt werden. Minimieren Sie die Arbeitszeit und maximieren Sie den Ausstoß der Maschine bei gleichzeitiger Kostenersparnis für teure Maschinenlaufzeiten.

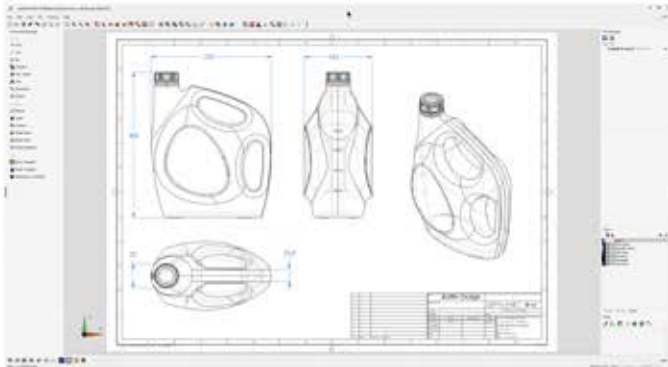

## OneCNC Design

OneCNC bietet Ihrem Betrieb die bestmögliche Funktionalität mit den integrierten CAD Werkzeugen. Von der Konturerstellung über Flächen- bis hin zur Solid Konstruktion, OneCNC gewährleistet das Sie Ihre Arbeit voll und ganz erledigen. Das integrierte CAD Modul ermöglicht eine einfache Konstruktion da alle Geometrien absolut oder inkremental angegeben werden können. In Kombination mit traditionellen CAD Funktionen, die sich mit wenigen Mausklicks bedienen lassen, sind selbst komplizierte Werkstücke einfach zu konstruieren.

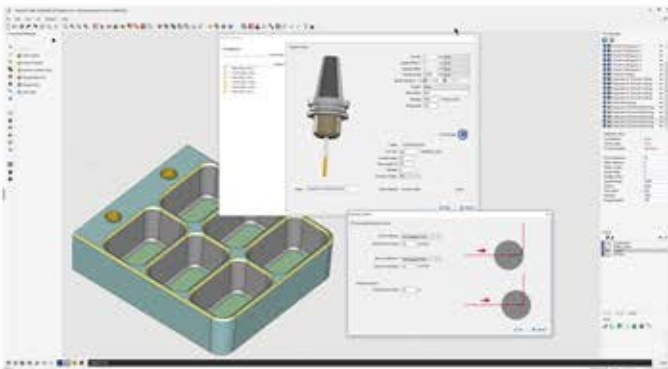

## CAM-Meister

Die wirklich einfache Bedienung ist einer der wichtigen Faktoren, um einen NC-Code zu erstellen. OneCNC lässt Sie nicht allein und der Bediener wird Seite für Seite durch das System geleitet. Es ist schichtweg nicht möglich eine Einstellung zu vergessen, weil alle Parameter nacheinander angezeigt werden und oft mit automatisch veränderten Bildern (je nach Auswahl) unterlegt. Bearbeitungsstrategien können komplett nach der Programmierung abgespeichert werden und stehen sofort für andere, vielleicht ähnliche, Werkstücke zur Verfügung.

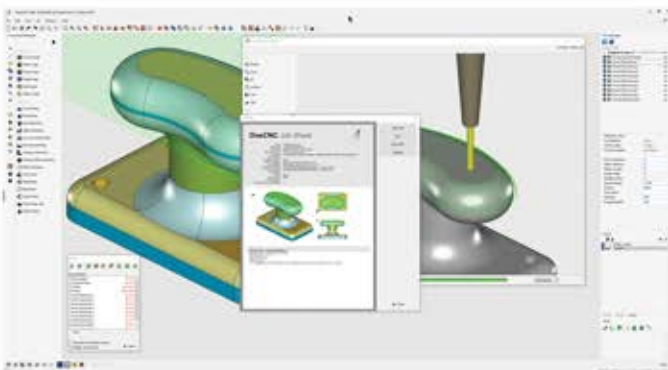

## OneCNC Industrie 4.0

Der fortwährende Wandel von Fertigung und Konstruktion hin zur Industrie 4.0 wird von OneCNC zukunftsweisend implementiert. Dieser Wandel verhilft dem Bediener die kompletten Vorteile der Digitalisierung zu nutzen. Komplette Konnektivität besteht bei dem Benutzen von Schnittstellen oder direktem Dateiaustausch über STEP, IGES, Parasolid, SLDPRТ, SAT, 3DM und VADFS um Daten von Systemen wie Solidworks, Inventor, Rhino3D, Ironcad, Spaceclaim und andere zu benutzen. Alle diese digitalen Prozesse sind wichtig, um sicher zu stellen das Sie bei Industrie 4.0 vorne dabei sind.

**OneCNC Deutschland**  
Hornscher Weg 126  
32657 Lemgo  
Deutschland

Ph: + 49(0) 5261-288940  
Email: support@onecnc.de

More Information:  
**OneCNC.net**

